

INHALTSVERZEICHNIS



1. VORSICHTSMASSNAHMEN	1
2. LEISTUNGSMERKMALE	3
3. INBETRIEBNAHME	4
Zubehör / Merkmale	4
Einlegen der Farbbandkassette	5
Aufstellen des Gerätes / Wandbefestigung	7
Umgebungsbedingungen	7
4. NORMALER BETRIEB	9
Standardeinstellungen	10
5. GRUNDEINSTELLUNGEN	11
Einstellungen vorbereiten	11
Einstellen der Stundenanzeige	12
Einstellen der Zeit	13
Einstellen des Datums	14
Einstellen der Tagesweitschaltung	15
Einstellen von Kartentyp und Abrechnungszeitraum	16
Einstellen der Sommerzeitumschaltung / Einstellungen für Sommerzeitumschaltung löschen	20
Einstellen des Druckformates	23
6. WEITERE EINSTELLUNGEN	25
Schema programmieren	25
Stundenschema vorgeben (Allgemeines Schema / Extra Schema / Max in Wert)	27
Hinweiszeichen drucken / einstellen	34
Programm Liste für Schema Einstellungen	35
Runden / Einstellungen für Rundung	36
Wöchentliches Programm / Einstellungen	38
Passwort Schutz einstellen / Einstellungen ändern bei aktivem Passwort Schutz / Passwort löschen	43
7. SONSTIGE FUNKTIONEN	46
Zurücksetzen	46
Karten Daten neu zuordnen	47
Alle Karten zurücksetzen / Karten zurücksetzen	48
Drucken einer Liste der Einstellungen und aktiver Karten	50
8. INSTALLIEREN DES NOTAKKUS (OPTIONAL)	51
9. FEHLERSUCHE	52
10. SPEZIFIKATIONEN	54
11. STEMPELKARTEN SPEZIFIKATIONEN	55





1. VORSICHTSMASSNAHMEN







Dieses Bedienerhandbuch stellt die sichere und ordnungsgemäße Verwendung des Geräts sicher. Befolgen der Anweisungen schützt den Bediener und andere vor Verletzungen und verhindert die Beschädigung des Geräts.



Warnschilder











In diesem Handbuch werden an verschiedenen Stellen Schilder mit Warn- und Vorsichtshinweisen dargestellt. Um das Gerät sicher und ordnungsgemäß handhaben zu können, hat sich der Bediener jedes Schild und die nachstehende Erklärung einzuprägen.

	Achtung	Unangebrachte Handhabung kann zu Unfällen mit ernststen und tödlichen Körperverletzungen führen.
	Vorsicht	Unangebrachte Handhabung kann zu Körperverletzungen oder Sachschäden führen.

	Unangebrachte Handhabung kann zu GEFAHREN wie elektrischen Schlag führen.		Das Schild weist auf unbedingt erforderliche Handlungen hin.
	Das Gerät NICHT auseinanderzunehmen.		Den Stecker des Anschlusskabels aus der Netzsteckdose ziehen.
	Das Schild weist auf zu unterlassende Handlungen hin.		

 Achtung	
	Das Gerät nicht auseinandernehmen. Die hohe Spannung im Gehäuse könnte zu einem elektrischen Schlag führen.
	Das Gerät nicht umbauen. Änderungen könnten ein Feuer verursachen und/oder zu einem elektrischem Schlag führen.
	Tritt ein abnormaler Zustand ein, das Gerät wird z.B. heiß, raucht oder ein Geruch macht sich bemerkbar, sofort den Stecker aus der Netzsteckdose ziehen und den Kundendienst des Händlers benachrichtigen. Die weitere Verwendung könnte ein Feuer verursachen oder zu einem elektrischen Schlag führen.
	Das Gerät nur an eine Stromquelle mit der vorgeschriebenen Spannung anschließen. Anschluss von zwei Geräten an eine Netzsteckdose vermeiden, da dies ein Feuer verursachen oder zu einem elektrischen Schlag führen könnte.
	Das Anschlusskabel vor Beschädigung oder Bruch schützen und auf keine Weise ändern. Ferner keine schweren Gegenstände auf das Kabel stellen und jegliches Ziehen oder Knicken des Kabels unterlassen. Das Kabel wird dadurch beschädigt und könnte ein Feuer verursachen oder zu einem elektrischen Schlag führen.

	Geräten Fremdkörper (einschließlich Metallstücke, Wasser oder sonstige Flüssigkeiten) in das Gerät, sofort den Stecker aus der Netzsteckdose ziehen und den Kundendienst des Händlers benachrichtigen. Die weitere Verwendung könnte ein Feuer verursachen oder zu einem elektrischen Schlag führen.
	Den Stecker des Geräts nicht mit nassen Händen in die Netzsteckdose einstecken bzw. herausziehen, da dies zu einem elektrischen Schlag führen könnte.

 Vorsicht	
	Das Gerät nicht auf eine unebene oder schräge Oberfläche zu stellen. Das Gerät könnte nach unten rutschen bzw. fallen und zu Verletzungen führen.
	Die Oberfläche des Geräts nicht zum Abstellen von Wasserbehältern oder Metallgegenständen verwenden. Wenn verschüttetes Wasser eindringt oder ein Metallgegenstand in das Gerät fällt, kann dies ein Feuer verursachen oder zu einem elektrischen Schlag führen.
	Das Gerät nicht in einer feuchten oder staubigen Umgebung installieren, da dies ein Feuer verursachen oder zu einem elektrischen Schlag führen könnte.
	Das Gerät nicht in der Nähe einer Küchenanrichte oder eines Befeuchters installieren. Das dort vorhandene bzw. erzeugte Öl, Rauch oder Dampf kann ein Feuer verursachen oder zu einem elektrischen Schlag führen.
	Das Anschlusskabel nicht mit Gewalt aus der Steckdose ziehen, sondern mit der Hand entfernen. Beschädigung des Kabels könnte ein Feuer verursachen oder zu einem elektrischem Schlag führen.
	Bei Umstellen des Geräts den Stecker des Anschlusskabels aus der Netzsteckdose ziehen. Beschädigung des Kabels könnte ein Feuer verursachen oder zu einem elektrischen Schlag führen.
	Berühren des Druckkopfes vermeiden, da dies zu Verletzungen oder Verbrennungen führen könnte.
	Den Netzstecker ganz einstecken. Unangebrachtes Einstecken des Netzsteckers kann ein Feuer verursachen oder zu einem elektrischen Schlag führen.
	Nur die vorgeschriebenen Stempelkarten in den Schlitz des Geräts stecken bzw. werfen. Die Verwendung unangebrachter Karten kann ein Feuer verursachen oder zu einem elektrischen Schlag führen.
	Fällt das Gerät oder das Gehäuse wird beschädigt, den Netzstecker herausziehen und den Kundendienst des Händlers benachrichtigen. Die weitere Verwendung könnte ein Feuer verursachen oder zu einem elektrischen Schlag führen.

Tägliche Pflege
Das Gerät ist bei der Reinigung abzuschalten und mit einem trockenen Tuch oder Sonstigem von Staub, Schmutz zu befreien.

2. LEISTUNGSMERKMALE

Um die Anforderungen von möglichst vielen unterschiedlichen Kunden erfüllen zu können offeriert die QR-395 verschiedene Druckformate.

Verschiedene Stempelkarten Typen wählbar:

- VN Karte, S Karte, wöchentliche Karte oder 2-wöchentliche Karte.

Berechnet die verstrichene Zeit zwischen KOMMT / GEHT Stempelungen und kann auch die Gesamtarbeitszeit kumulieren (nur mit VN Karte) .

- Maximal 100 Karten können gleichzeitig in einem Abrechnungszeitraum aktiv sein.

Einfache Bedienung für die Erfassung von KOMMT / GEHT Stempelungen.

- Max. 4 Spalten pro Tag oder unbegrenzte Stempelungen pro Tag bei Benutzung der VN Karte ist wähl- und einstellbar.

Eine Zeile pro Tag oder unlimitierte Zeilen / Tag ist wählbar.

Monat, Woche oder 2-wöchentliche Abrechnung ist wählbar.

Zur Vermeidung von Überstempelungen in der Spalte...

- Automatische Spaltenwahl ist möglich mit der VN Karte.
- Wöchentliche Programme sind einstellbar bei Verwendung der S Karte, wöchentlicher oder 2-wöchentlicher Karte.

Zwei Arbeitszeit Programme einstellbar

(bei Benutzung des Gerätes im Rechenmodus).

- Allgemeines Arbeitszeitschema / Besonderes Schema

Sechs Druckformate sind wählbar

- Datum + Zeit, Tag der Woche + Zeit, Zeit in großer Schrift, AM/PM, Datum + AM/PM, oder Tag der Woche + AM/PM

Das Gerät behält alle Einstellungen, auch nach Spannungsausfall
Neueinstellung von Zeit / Datum ist nicht nötig.

Automatische Sommer- / Winterzeitumstellung einstellbar.

Druckformate wählbar für Englisch, Spanisch, Deutsch, Französisch, Italienisch und Portugiesisch wählbar für Wochentage.

Hinweiszeichen einstellbar für Stempelungen bei zu frühem Gehen oder zu spätem Kommen.

Gerät kann auf Tisch stehend oder wandhängend benutzt werden.

3. INBETRIEBNAHME

Zubehör

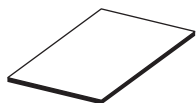

Bedienungsanleitung

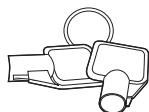

Schlüssel

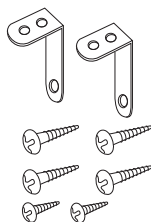

Zubehör f. Wandbefestigung

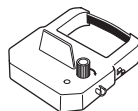

Farbandkassette

Merkmale



< Anzeige >

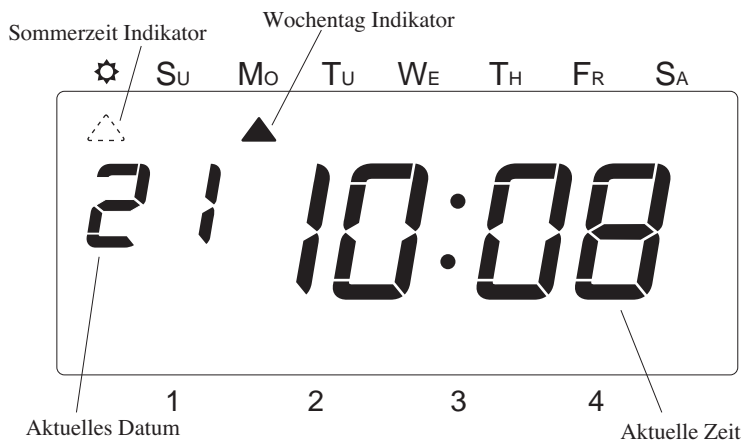

Einlegen der Farbbandkassette

Ziehen Sie den Netzstecker aus der Steckdose bevor Sie beginnen!

- 1 Halten Sie die Abdeckung Links und Rechts und heben Sie diese nach oben ab.

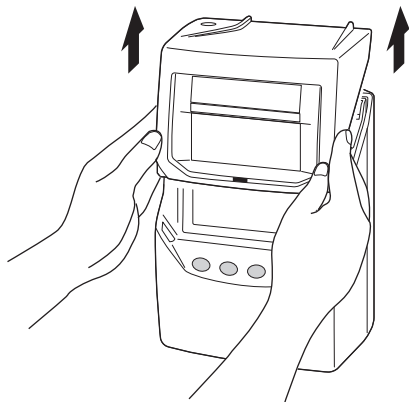

- 2 Drehen Sie den Knopf der neuen Farbbandkassette in Pfeilrichtung um das Farbband korrekt zu spannen.

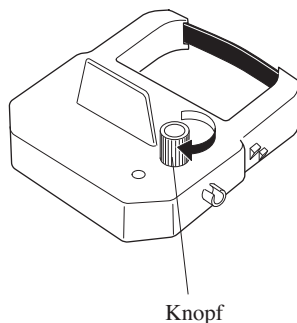

- 3 Setzen Sie die Farbbandkassette in die Stempeluhr wie abgebildet. Drücken Sie leicht auf die Farbbandkassette bis diese in die Klemmen auf beiden Seiten der Halterung richtig einrastet. Wenn das Farbband nicht richtig einfädelt oder der Vorgang schwer geht, drehen Sie etwas am Knopf.

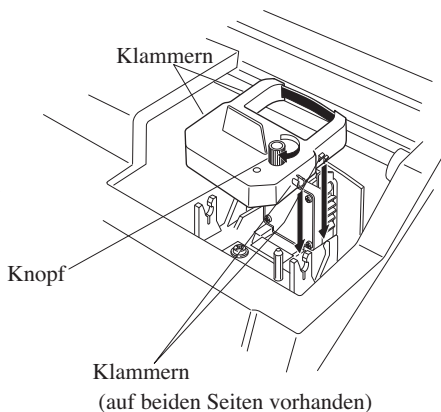

- 4 Installieren Sie die Farbbandkassette so, dass das Farbband sich zwischen dem Druckkopf und der Farbbandmaske einfädelt (siehe Abbildung unten links). Ein schlechtes Druckergebnis oder gar kein Druck ist die Folge, wenn das Farbband nicht in den Spalt zwischen Maske und Kopf eingefädelt wird (siehe Abbildung unten rechts).

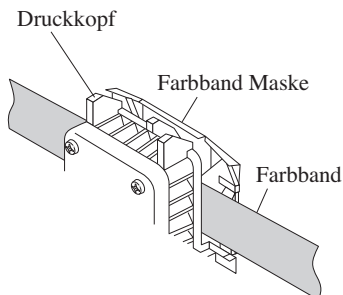

RICHTIG

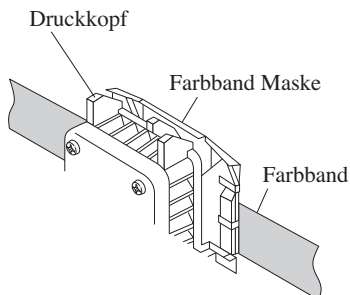

FALSCH

- 5 Drehen Sie den Knopf auf der Farbband Kassette einmal in die Richtung des Pfeils auf der Kassette um das Farbband korrekt zu spannen.

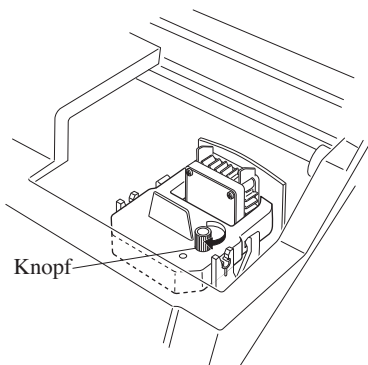

- 6 Setzen Sie die Abdeckung noch NICHT wieder auf das Gerät, während Sie die nächsten Schritte ausführen. Erst wenn alle Einstellungen erledigt sind, die Abdeckung wieder aufsetzen.

