

BEFESTIGUNG

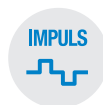

Ein oder Doppelseitige Ausführung

VERFÜGBARE ARTEN DER ZEITVERTEILUNG



4 GRÖßE

- 4 Zifferblattdurchmesser: 30, 40, 50 und 70 cm



TGV 930



TGV 940



TGV 950



TGV 970

PROFIL TGV

	INNENBEREICH		AUßENBEREICH 	
	TGV 930	TGV 940	TGV 950	TGV 970
Optimale Ablesbarkeit	20 m	35 m	40 m	70 m
Gewicht	1 kg	2 kg	9 kg	16 kg
Beleuchtung	NEIN		JA, LED	
Wasserdicht	NEIN		JA	



www.uhrenanlagen.info

Borsari + Meier AG - Seefeldstrasse 62 - CH-8008 Zürich
 Tel. +41 (0)44 383 15 97 - Fax +41 (0)41 383 25 64
 Email : verkauf@bmz.info - www.bmz.info

