

REINER

speed-i-Jet 798



Bedienungsanleitung

DE

Inhaltsverzeichnis

I speed-i-Jet 798	4
1.1 Bedienelemente.....	5
II Wichtige Hinweise	7
III Zu Ihrer Sicherheit	8
3.1 Symbolbeschreibung.....	8
3.2 Sicherheitshinweise für Akkus.....	9
3.3 Sicherheitshinweise.....	10
3.4 Sicherer Umgang mit Druckpatronen.....	10
IV Vorbereiten	11
4.1 Akkus einsetzen.....	11
4.2 Akkus laden.....	12
4.3 Druckpatrone einsetzen.....	13
4.4 Software PCset installieren.....	14
4.4.1 Systemanforderungen	14
4.4.2 Software installieren	14
V Die Software-Applikation PCset	15
5.1 Starten der Software.....	15
5.2 Bedienoberfläche.....	15
5.2.1 Menüleiste	16
5.2.1.1 Zeile	16
5.2.1.2 Einstellungen.....	16
5.2.1.3 Hilfe	16
5.2.2 Menübefehle	17
5.2.3 Objekte	17
5.2.4 Einstellungen	18
5.2.4.1 speed-i-Jet 798 Einstellungen.....	18
5.2.4.2 Sprache wechseln.....	19
5.2.5 Zeilen verwalten	19
5.2.5.1 Zeile hinzufügen.....	19
5.2.5.2 Zeile löschen.....	20
5.2.5.3 Zeile drucken.....	20
5.2.5.4 Zeile übertragen.....	20
5.2.5.5 Zeile exportieren.....	20
5.2.5.6 Zeile importieren.....	20
5.3 Beispiel-Workflow: Druckbild erzeugen.....	21
5.3.1 Beispiel-Abdruck entwerfen	21
5.3.2 Abdruck auf Ihren speed-i-Jet 798 übertragen	22
5.3.3 Einstellungen Abdruck übertragen	22
5.3.4 Abdruck drucken	23
5.4 Einstellungen Objekte.....	24

5.4.1	Text	24
5.4.2	Uhrzeit	25
5.4.2.1	Eigenes Uhrzeit-Format definieren.....	26
5.4.2.2	Uhrzeit einstellen.....	28
5.4.3	Datum	28
5.4.3.1	Eigenes Datum-Format definieren.....	29
5.4.3.2	Datum einstellen.....	30
5.4.4	Numeroteur	31
5.4.4.1	Eigenes Numeroteur-Format definieren.....	32
5.4.4.2	Einstellungen Numeroteur.....	33
VI	Wartung	34
6.1	Druckpatrone wechseln.....	35
6.2	Kontakte Druckpatrone reinigen.....	36
6.3	Düsen reinigen.....	36
6.3.1	Manuelle Düsen-Reinigung	37
6.4	Gehäuse reinigen.....	37
VII	Störungen erkennen und beseitigen	38
7.1	Ursache für nicht geladene Akkus.....	38
7.2	Optische (LED) Signale.....	39
VIII	Technische Daten und Zubehör	41
8.1	Typenschild.....	41
8.2	Technische Daten.....	42
8.3	Transport und Entsorgung.....	43
8.4	Zubehör.....	43
IX	Kontakt	44
X	Bedienungsanleitung	45
	Index	46

1 speed-i-Jet 798

REINER

speed-i-Jet 798



1.1 Bedienelemente

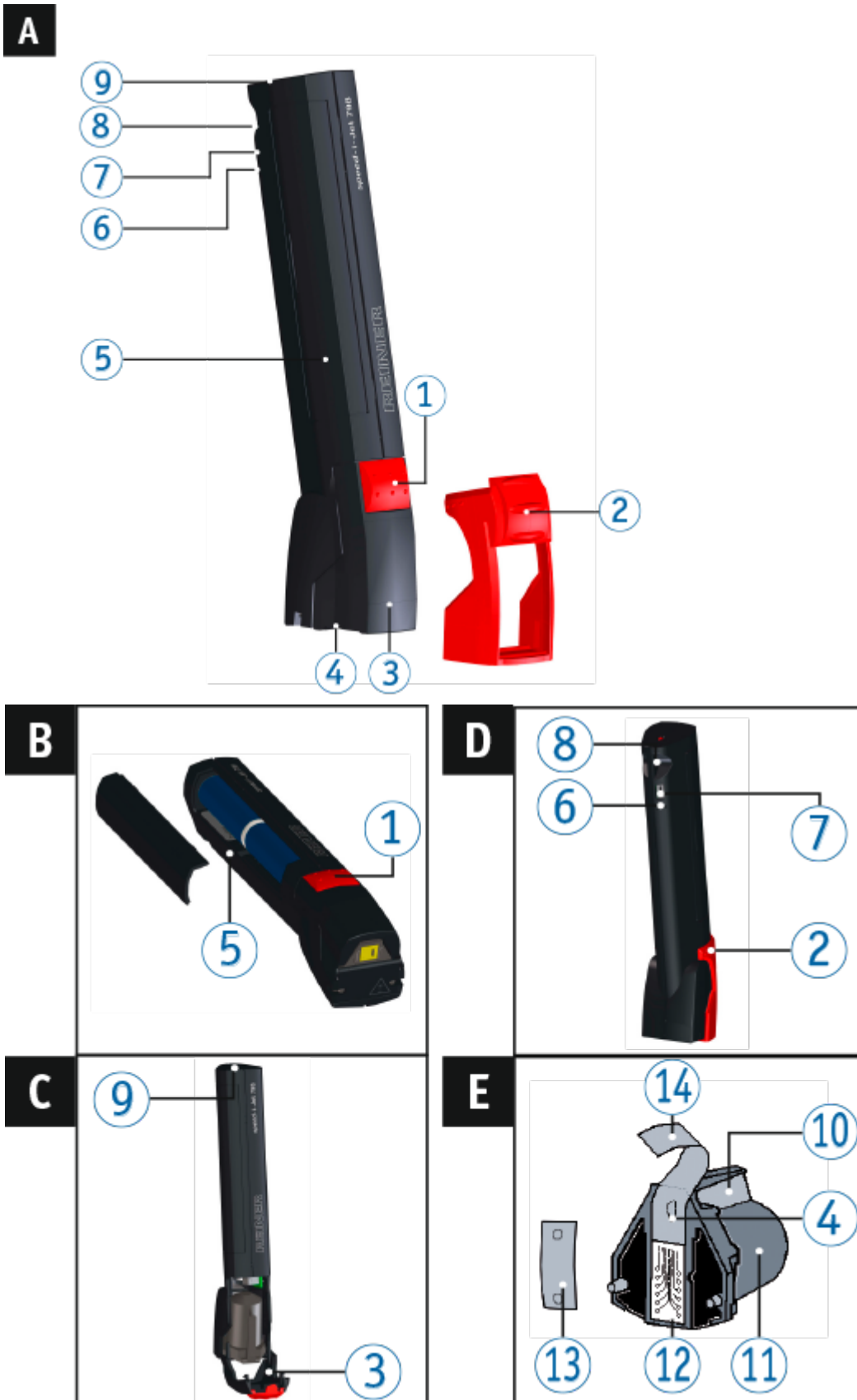

- | | | | |
|---|-------------------|----|-----------------------|
| 1 | Auslösetaste | 8 | Befestigungsöse |
| 2 | Schutzkappe | 9 | Rote LED |
| 3 | Druckkopf-Klappe | 10 | Griffleiste |
| 4 | Düsen | 11 | Druckpatrone |
| 5 | Akkufach | 12 | Kontakte Druckpatrone |
| 6 | Grüne Ladeanzeige | 13 | Filzplättchen |
| 7 | Mini-USB-Buchse | 14 | Schutzfolie |

2 Wichtige Hinweise

Vor der Inbetriebnahme des *speed-i-Jet 798* ist es unbedingt erforderlich, die Betriebsanleitung und besonders die Sicherheitshinweise sorgfältig durchzulesen. Damit vermeiden Sie, zu Ihrer eigenen Sicherheit und um Schäden am Gerät vorzubeugen, Unsicherheiten im Umgang mit dem Elektrostempel und damit verbundene Sicherheitsrisiken.

3 Zu Ihrer Sicherheit

[Symbolbeschreibung](#)

[Sicherheitshinweise für Akkus](#)

[Sicherheitshinweise](#)

[Sicherer Umgang mit Druckpatronen](#)

3.1 Symbolbeschreibung



Warnungen vor Gefahren, die bei Missachtung der Maßnahmen unmittelbar zu **Tod oder schweren Verletzungen** führen.



Warnungen vor Gefahren, die bei Missachtung der Maßnahmen zu **Tod oder schweren Verletzungen führen können**.



Warnungen vor Gefahren, die bei Missachtung der Maßnahmen zu **Verletzungen** führen können.



Warnungen vor Gefahren, die bei Missachtung der Maßnahmen zu **Sachschäden** führen können.

▶ Hier werden Sie zu einer Aktion aufgefordert.



Hinweise und Tipps, damit Ihnen der Umgang mit Ihrem *speed-i-Jet 798* noch leichter fällt.

3.2 Sicherheitshinweise für Akkus

Akkus unterliegen dem Verschleiß. Eine längere Lebensdauer als sechs Monate kann nicht gewährleistet werden.

WARNUNG

Explosionsgefahr bei Kontakt mit Feuer.

- ▶ Akkus niemals ins Feuer werfen.

VORSICHT

Verletzungsgefahr durch Zerstörung des Akkumantels bei Verwendung ungeeigneter Akkus oder nicht wieder aufladbarer Batterien.

- ▶ Verwenden Sie ausschließlich die für das Gerät vorgesehenen Akkus.

Typverwendung

Ausschließlich einen PC-USB-Anschluss zur Ladung der Akkus verwenden.

Nur wiederaufladbare Akkus (jeweils zwei Stück) des Typs Nickel-Metallhydrid (REINER Artikelnummer: 946 192 - 000) der Bauform AA verwenden.

Verbrauchte Akkus immer alle gleichzeitig ersetzen.

Nicht zugelassene Akkus können zu Schäden oder Funktionsstörungen führen.

- ▶ Nur vorgeschriebene Akkus verwenden.

Einsetzen

Polung der Akkus beim Einsetzen beachten, siehe Symbole!

Entsorgung



Defekte oder verbrauchter Batterien

Verbrauchte Batterien oder Akkus dürfen nicht in den Hausmüll gelangen.

3.3 Sicherheitshinweise

⚠️ WARNUNG

Gefahr der Erblindung bei Kontakt der Tinte mit den Augen.

- ▶ *speed-i-Jet 798* nicht mit den Düsen gegen das Gesicht von Personen halten!

⚠️ VORSICHT

Stolpergefahr und Beschädigung des Gerätes durch frei im Raum liegende Geräteleitungen.

- ▶ Geräteleitungen so verlegen, dass sie keine Gefahrenquelle bilden!

⚠️ ACHTUNG

Beschädigung des Gerätes bei unsachgemäßem Transport.

- ▶ Ausschließlich Verpackung verwenden, die dem Gerät Schutz gegen Stöße und Schläge bietet!

⚠️ ACHTUNG

Beschädigung des Gerätes durch Betauung.

- ▶ Vor der Inbetriebnahme warten bis das Gerät Raumtemperatur erreicht hat und absolut trocken ist!

3.4 Sicherer Umgang mit Druckpatronen

⚠️ WARNUNG

Gefahr der Erblindung bei Kontakt der Tinte mit den Augen.

- ▶ *speed-i-Jet 798* nicht mit den Düsen gegen das Gesicht von Personen halten!

⚠️ VORSICHT

Gesundheitsschäden durch Verschlucken von Tinte.

- ▶ Nicht verschlucken!
- ▶ Druckpatrone für Kinder unzugänglich aufbewahren!

4 Vorbereiten

[Akkus einsetzen](#)

[Akku laden](#)

[Druckpatrone einsetzen](#)

[Software PCset installieren](#)

4.1 Akkus einsetzen

Akkus einsetzen ⇨ **Abb. B**

i Die Akkus müssen vor der ersten Anwendung komplett aufgeladen werden. Die Ladezeit beträgt ca. drei Stunden. Die Akkus sind aufgeladen, wenn die grüne Ladeanzeige **6** nicht mehr leuchtet.

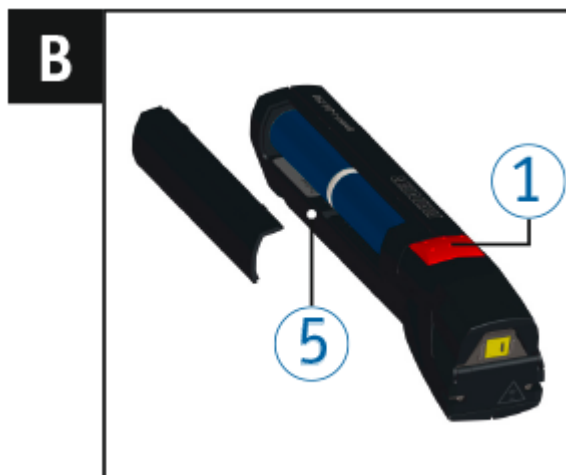

- ▶ Akkufach **5** öffnen.
- ▶ Auf richtige Polung achten und Akkus einsetzen.
- ▶ Akkufach **5** schließen.

4.2 Akkus laden

Akkus laden ⇒ Abb. **D**

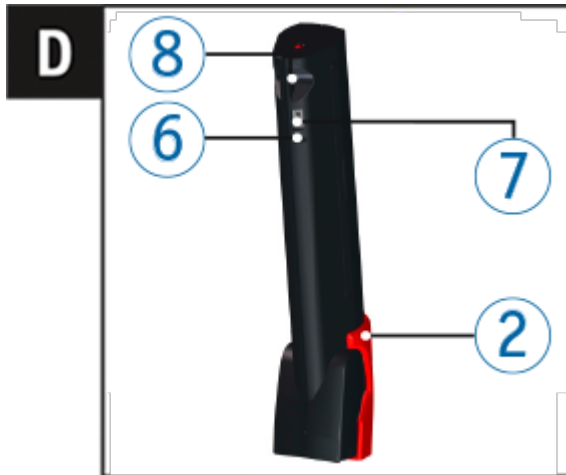

i Die Aufladung an einem USB-Hub ohne eigene Stromversorgung ist nicht möglich.

- ▶ Mini-USB-Buchse **7** des Gerätes über das USB-Kabel mit dem PC verbinden.
Die grüne Ladeanzeige **6** leuchtet.

4.3 Druckpatrone einsetzen

i Ein Wechsel der Druckpatrone ist nötig, wenn der Abdruck schwach und unvollständig ist.

⚠ VORSICHT

Gesundheitsschäden durch Verschlucken von Tinte.

- ▶ Nicht verschlucken!
- ▶ Druckpatrone für Kinder unzugänglich aufbewahren!

Druckpatrone einsetzen ⇒ Abb. **A** + **C** + **E**

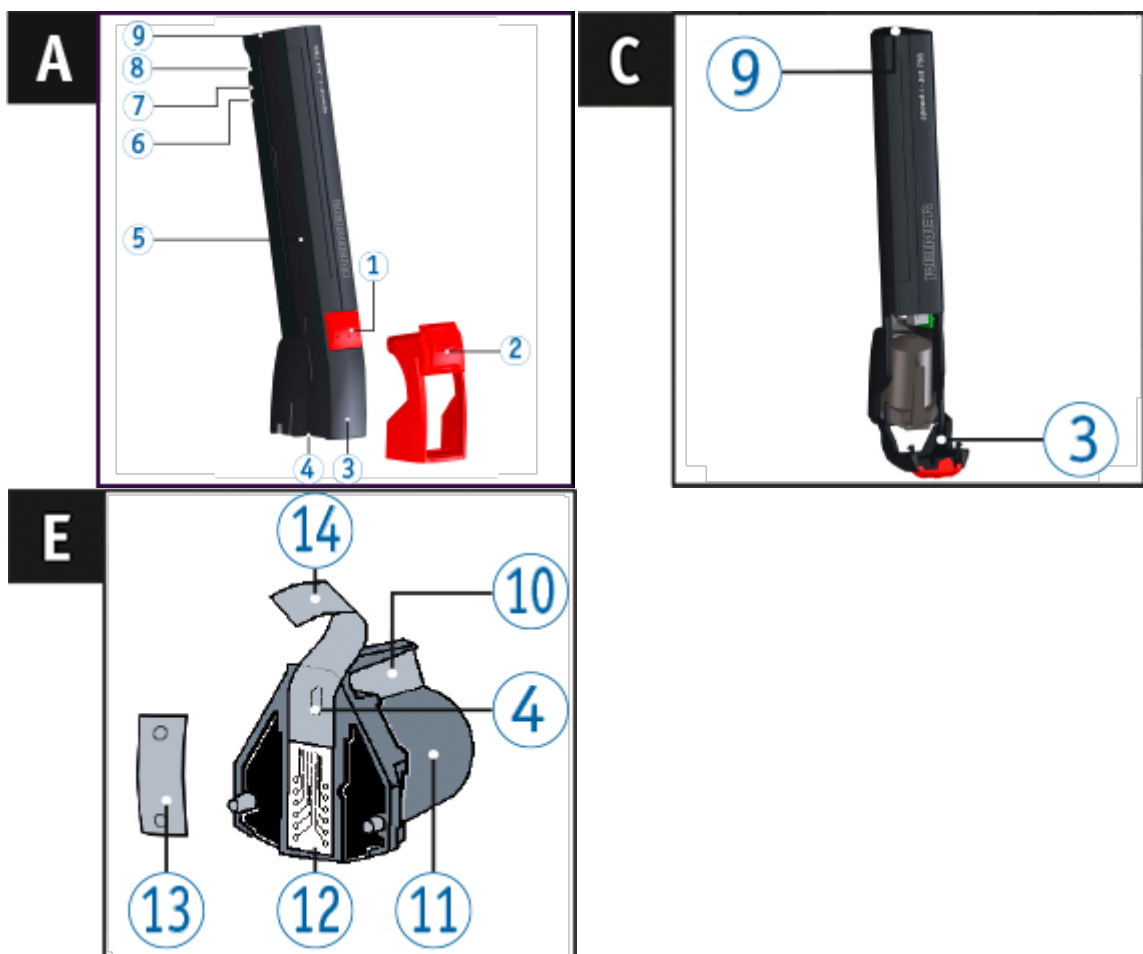

- ▶ Schutzkappe **2** entfernen.
- ▶ Druckkopf-Klappe **3** öffnen.
- ▶ Neue Druckpatrone **11** aus Verpackung nehmen und Schutzfolie **14** auf Düsen **4** oder Clip entfernen.
- ▶ Bei der Verwendung von Standardtinte Filzplättchen **13** (befindet sich ebenfalls in Verpackung) an Düsen **4** der Druckpatrone **11** halten, bis Tinte austritt.
- ▶ Druckpatrone **11** einsetzen.
- ▶ Druckkopf-Klappe **3** schließen.

4.4 Software PCset installieren

[Systemanforderungen](#)

[Software installieren](#)

4.4.1 Systemanforderungen

Unterstützte REINER-Geräte

- *speed-i-Jet 798*

Hardware

- 3 MB freier Speicherplatz
- 1 CD-ROM Laufwerk
- 1 freie USB-Schnittstelle

Unterstützte Betriebssysteme

- Windows 7, Windows 7 64 Bit, Windows 8, Windows 8 64 Bit, Windows 10, Windows 10 64 Bit

4.4.2 Software installieren

Für die Installation werden Administratorberechtigungen am PC benötigt.

- ▶ PCset-CD in das Laufwerk einlegen.
- ▶ Wenn das Installationsprogramm nicht automatisch startet, die Datei „**setup.exe**“ starten.
- ▶ Den Anweisungen des Installationsprogramms folgen.

5 Die Software-Applikation PCset

[Starten der Software](#)

[Bedienoberfläche](#)

[Beispiel-Workflow: Druckbild erzeugen](#)

[Einstellungen Objekte](#)

5.1 Starten der Software

- ▶ Auf das **speed-i-Jet 798 PCset-Symbol**  doppelklicken.
Die PCset-Software wird gestartet.

5.2 Bedienoberfläche

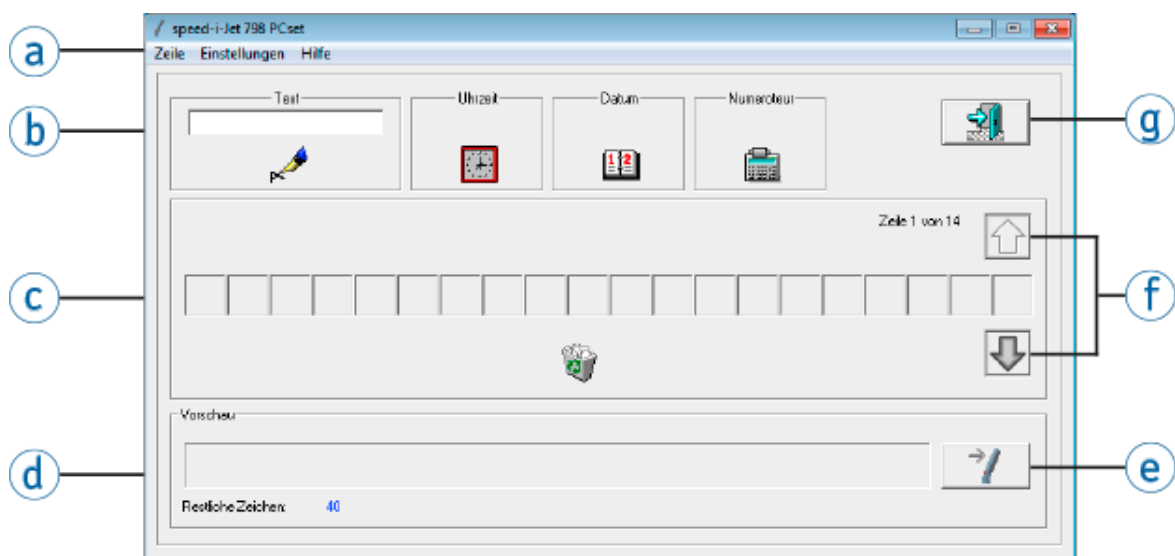

- | | |
|---|---|
| a Menüleiste | e Übertragen |
| b Toolbar | f Pfeiltasten |
| c Stempelbild | g Beenden |
| d Vorschau | |

5.2.1 Menüleiste

In der Menüleiste  finden Sie PCset-spezifische Menübefehle.

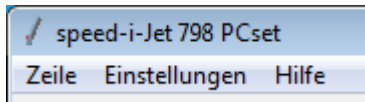

[Zeile](#)

[Einstellungen](#)

[Hilfe](#)

5.2.1.1 Zeile

Funktion	Beschreibung
Hinzufügen	Eine neue Zeile wird hinzugefügt. Die neue Zeile wird nach der aktuellen Zeile eingefügt und entsprechend nummeriert.
Löschen	Die aktuelle Zeile wird gelöscht und es wird zur vorherigen Zeile geschaltet. Die Zeilen werden neu nummeriert.
Drucken	Die aktuelle Zeile wird auf einem normalen Drucker ausgedruckt. Bitte beachten Sie, dass diese Zeile nicht leer sein darf.
Übertragen	Die Zeile wird an <i>speed-i-Jet 798</i> übertragen.
Exportieren	Angezeigte Druckbilder als DAT-Datei speichern.
Importieren	Das im Gerät gespeicherte Druckbild zur Bearbeitung laden.
Beenden	Speichert alle Änderungen und beendet die Anwendung.





5.2.1.2 Einstellungen

Funktion	Beschreibung
<i>speed-i-Jet 798</i> Einstellungen	Einstellungen für den <i>speed-i-Jet 798</i> konfigurieren.
Sprache wechseln	Sprache für die Bedienoberfläche einstellen. Die mit dem Häkchen markierte Sprache ist momentan aktiv.

5.2.1.3 Hilfe

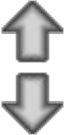
Funktion	Beschreibung
Hilfe	Die Hilfe kann auch mit der Taste F1 aufgerufen werden. Manche Fenster enthalten auch einen Button „Hilfe“.
Info	Zeigt Informationen über das PCset und den <i>speed-i-Jet 798</i> an.





5.2.2 Menübefehle

Toolbar 	Befehl	Beschreibung
	Zeile auswählen	Mit den Pfeiltasten die zu bearbeitende und zu übertragende Zeile auswählen.
	Papierkorb	Um ein Icon zu löschen, kann es per Drag & Drop in den Papierkorb verschoben werden.
	Übertragen	Uhrzeit, Datum, Einstellungen und Stempelbild werden an den <i>speed-i-Jet 798</i> übertragen. Es kann ausgewählt werden, was zum Gerät übertragen werden soll.
	Beenden	Beendet das PCset.

5.2.3 Objekte

Stempelbilder werden aus Objekten der vier nachfolgend beschriebenen Objektgruppen zusammengestellt. Objekte lassen sich per Drag & Drop platzieren.

 Die Eigenschaften jeder Objektgruppe sind konfigurierbar. Menüs für Formateinstellungen werden durch Klick mit der rechten Maustaste auf das jeweilige Objekt aufgerufen.

Toolbar 	Befehl	Beschreibung
	Text	Der Text im Text-Eingabefeld wird durch Drag & Drop des Text-Objektes in die Zeilen des Stempelbildes eingefügt.
	Uhrzeit	Die Uhrzeit wird durch Drag & Drop des Uhrzeit-Objektes in die Zeilen des Stempelbildes eingefügt.
	Datum	Das Datum wird durch Drag & Drop des Datum-Objektes in die Zeilen des Stempelbildes eingefügt.
	Numeroteur	Der Numeroteur wird durch Drag & Drop des Numeroteur-Objektes in die Zeilen des Stempelbildes eingefügt. Der Numeroteur dient zur fortlaufenden Nummerierung.

5.2.4 Einstellungen

 Die Einstellungen können in der Menüleiste  unter der Registerkarte „Einstellungen“ eingestellt werden.

[speed-i-Jet 798 Einstellungen](#)

[Sprache wechseln](#)

5.2.4.1 speed-i-Jet 798 Einstellungen

 Bitte achten Sie bei der nächsten Übertragung darauf, dass die geänderten Einstellung an Ihren *speed-i-Jet 798* gesendet werden.

 Diese Einstellungen haben keine Auswirkung auf die Abläufe im Programm *speed-i-Jet 798* PCset. Sie werden erst nach der Übertragung an Ihren *speed-i-Jet 798* wirksam.

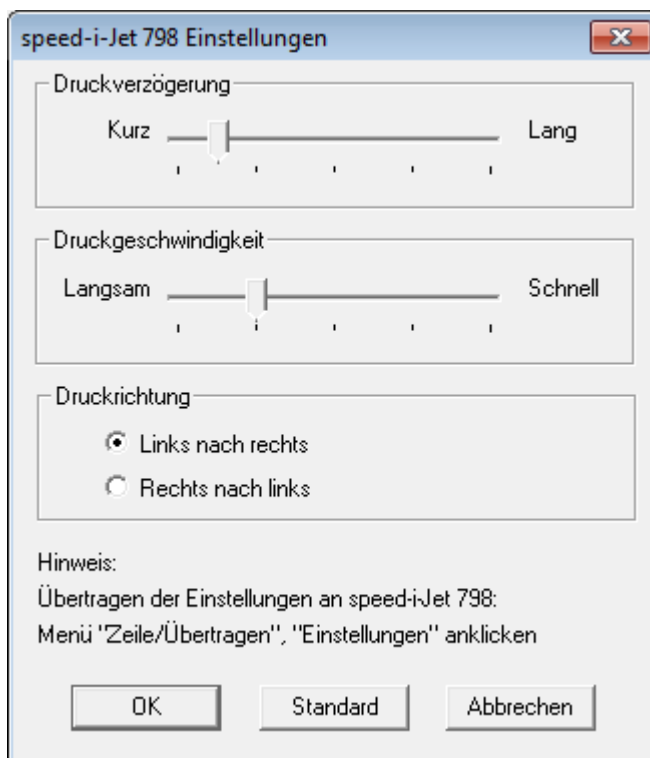

Funktion	Beschreibung
Druckverzögerung	Wartezeit zwischen Druckstart (per Druckauslösetaste) und Druckanfang. Diese Verzögerung kann maximal auf 2,5 Sekunden eingestellt werden.
Druckgeschwindigkeit	Fünf Stufen von schnell bis langsam sind möglich.
Druckrichtung	Links nach rechts oder rechts nach Links. Als Standard gilt links nach rechts.
Standard	Mit dem Button „Standard“ werden alle Einstellungen wieder auf „Default“ (ursprüngliche Einstellungen) zurückgesetzt.

5.2.4.2 Sprache wechseln

Die aktuell eingestellte Sprache ist mit einem Häkchen markiert. Um die Einstellungen zu ändern, die gewünschte Sprache anklicken.

Es kann zwischen folgenden Sprachen gewechselt werden:

Englisch	Spanisch	Portugiesisch
Deutsch	Italienisch	Ungarisch
Französisch	Polnisch	Tschechisch

5.2.5 Zeilen verwalten

 Mit dem *speed-i-Jet 798 PCset* können beliebig viele Zeilen verwaltet werden. Geänderte oder neu erstellte Zeilen werden automatisch nummeriert und gespeichert, wenn zwischen den Zeilen geschaltet wird oder wenn das Programm beendet wird.

[Zeile hinzufügen](#)

[Zeile löschen](#)

[Zeile drucken](#)

[Zeile übertragen](#)

[Zeile exportieren](#)

[Zeile importieren](#)



5.2.5.1 Zeile hinzufügen

- ▶ Um eine Zeile **hinzuzufügen** in der Menüleiste  die Registerkarte „Zeile“ wählen und „Hinzufügen“ anklicken.
- ODER -
- ▶ Mit der rechten Maustaste in das Stempelbild  klicken und „Zeile hinzufügen“ anklicken.



 Die Änderungen in der aktuellen Zeile werden vorher gespeichert. Die neue Zeile wird nach der aktuellen Zeile eingefügt und entsprechend nummeriert. Die Nummerierung führt das Programm immer selbst aus und der Benutzer hat keinen Einfluss auf diesen Prozess.

 Es können beliebig viele Zeilen erstellt werden.



5.2.5.2 Zeile löschen

- ▶ Um eine Zeile zu **löschen** in der Menüleiste  die Registerkarte „Zeile“ wählen und „Löschen“ anklicken.
- ODER -
- ▶ Mit der rechten Maustaste das Stempelbild  klicken und „Zeile löschen“ anklicken.
Die aktuelle Zeile wird gelöscht und es wird zur vorherigen Zeile geschaltet.
Die Zeilen werden neu nummeriert.

5.2.5.3 Zeile drucken

- ▶ Um eine Zeile zu **drucken** in der Menüleiste  die Registerkarte „Zeile“ wählen und „Drucken“ anklicken.
- ODER -
- ▶ Mit der rechten Maustaste in das Stempelbild  klicken und „Zeile drucken“ anklicken.
Die aktuelle Zeile wird auf einem normalen Drucker ausgedruckt.
Bitte beachten Sie, dass diese Zeile nicht leer sein darf.



5.2.5.4 Zeile übertragen

- ▶ Um eine Zeile zu **übertragen** in der Menüleiste  die Registerkarte „Zeile“ wählen und „Übertragen“ anklicken.
- ODER -
- ▶ Mit der rechten Maustaste in das Stempelbild  klicken und „Zeile übertragen“ anklicken.
Die Zeile wird an *speed-i-Jet 798* übertragen.

5.2.5.5 Zeile exportieren

- ▶ Schalten Sie mit Hilfe der Pfeile auf die Zeile, die Sie exportieren möchten.
- ▶ In der Menüleiste  die Registerkarte „Zeile“ wählen und „Exportieren“ anklicken.
- ▶ Wählen Sie den Ordner und die Datei bzw. Dateiname, in der Sie die Zeile ablegen möchten.
Wenn Sie mehrere Zeilen exportieren möchten, dann wiederholen Sie die drei Schritte für jede Zeile und benutzen dabei immer die gleiche Datei.

5.2.5.6 Zeile importieren

-  Es können nur Dateien gelesen werden, die mit dem *speed-i-Jet 798 PCset* erstellt wurden.
- ▶ Um eine Zeile zu **importieren** in der Menüleiste  die Registerkarte „Zeile“ wählen und „Importieren“ anklicken.
- ▶ Wählen Sie die Datei, in welcher die Zeile(n) abgelegt wurde(n) und klicken Sie auf **Öffnen**.
Die importierten Zeilen werden ans Ende angehängt und entsprechend neu nummeriert.
Es wird automatisch zur letzten Zeile geschaltet.

5.3 Beispiel-Workflow: Druckbild erzeugen

[Beispiel-Abdruck entwerfen](#)

[Abdruck auf Ihren speed-i-Jet 798 übertragen](#)

[Einstellungen Abdruck übertragen](#)

[Abdruck drucken](#)



5.3.1 Beispiel-Abdruck entwerfen

Beispiel-Abdruck in folgender Form erstellen.

Vorschau

EINGANG 19.03.2015 07:36

Restliche Zeichen: 14

- ▶ In das **Eingabefeld** klicken.
- ▶ „Eingang“ eingeben.
- ▶ Auf das Symbol für den **Text**  klicken und die Maustaste gedrückt halten. Auf die erste Position der **Zeile** ziehen und die Maustaste loslassen.
- ▶ Das Symbol für den **Numeroteur**  in gleicher Weise in die **Zeile** ziehen.



 Der **Numeroteur** dient zur fortlaufende Nummerierung.

- ▶ Verfahren Sie ebenso mit den Symbolen für das **Datum**  und die **Uhrzeit** .

Ihre **Zeile** sollte wie in folgender Abbildung aussehen:

5.3.2 Abdruck auf Ihren speed-i-Jet 798 übertragen

 Informationen was an den *speed-i-Jet 798* übertragen werden kann finden Sie unter „[Einstellungen Abdruck übertragen](#)“.

- ▶ Mini-USB-Stecker in die Mini-USB-Buchse  unterhalb des Akkufaches des *speed-i-Jets 798* stecken.
- ▶ USB-Stecker mit einem freien USB-Steckplatz am PC verbinden.
- ▶ Rechts neben der Vorschau  auf das Symbol  zum Übertragen des Abdrucks klicken. Es erscheint das Übertragungsmenü.
- ▶ Auf **OK** klicken.
Abdruck wird übertragen.

5.3.3 Einstellungen Abdruck übertragen

Hier können Sie auswählen, was zum *speed-i-Jet 798* übertragen werden soll:

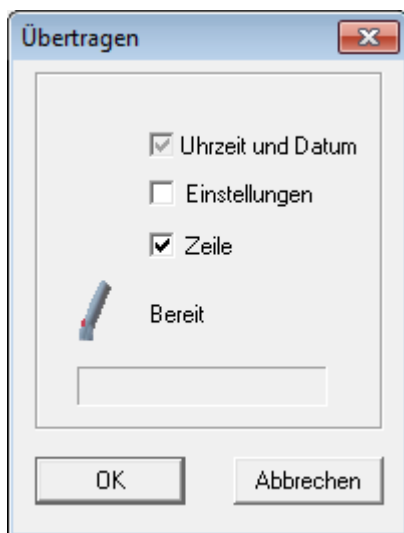

Funktion	Beschreibung
Uhrzeit und Datum	Dieser Punkt kann nicht deaktiviert werden, da Datum und Uhrzeit immer mitgeschickt werden. Wenn das Datum und/oder die Uhrzeit vorher nicht geändert wurden, werden die aktuellen PC-Einstellungen von Datum und Uhrzeit übertragen.
Einstellungen	Um die <i>speed-i-Jet 798</i> Einstellungen zu übertragen.
Zeile	Um die aktuelle Druckzeile an das Gerät zu übertragen.

5.3.4 Abdruck drucken

⚠ WARNUNG

Gefahr der Erblindung bei Kontakt der Tinte mit den Augen.

- ▶ *speed-i-Jet 798* nicht mit den Düsen ④ gegen das Gesicht von Personen halten!

Drucken

i Das Schriftbild ist abhängig von der Geschwindigkeit, mit dem der *speed-i-Jet 798* über die zu bedruckende Fläche geführt wird.

- ▶ USB-Kabel vom *speed-i-Jet 798* lösen.
- ▶ Schutzkappe ② entfernen.
- ▶ *speed-i-Jet 798* wie einen Stift in die Hand nehmen.
- ▶ Auslösetaste ① gedrückt halten und das Gerät mit der Druckkopfdüse ④ über die zu bedruckende Fläche führen.

5.4 Einstellungen Objekte

 Die Symbole für Text  , Uhrzeit  , Datum  und Numeroteur  einfach und schnell per Drag & Drop in die Zeile ziehen.

 Durch Doppelklick oder Rechtsklick auf die Symbole in der Toolbar  können weitere Einstellungen aufgerufen werden.

[Text](#)

[Uhrzeit](#)



[Datum](#)

[Numeroteur](#)

5.4.1 Text



Der Text im Text-Eingabefeld wird durch Drag & Drop des Text-Objektes in die Zeilen des Stempelbildes eingefügt.

- ▶ In das **Eingabefeld** klicken.
- ▶ Text eingeben.
- ▶ Auf das Symbol für den **Text**  klicken und die Maustaste gedrückt halten. Auf die erste Position der **Zeile** ziehen und die Maustaste loslassen.
- ▶ Um den Text zu ändern, **Text-Symbol**  per Drag & Drop in das Eingabefeld ziehen.

 Durch Doppelklick oder Rechtsklick auf das Text-Symbol, werden die erlaubten Zeichen angezeigt.

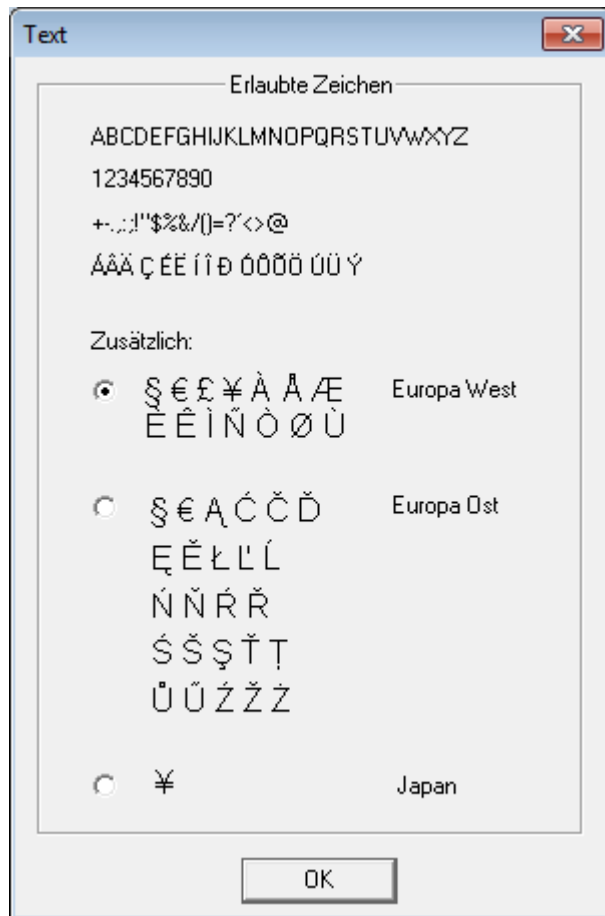



5.4.2 Uhrzeit



Die Uhrzeit wird durch Drag & Drop des Uhrzeit-Objektes in die Zeilen des Stempelbildes eingefügt.

Es kann zwischen zwei Formaten gewählt werden. Zusätzlich besteht die Möglichkeit ein benutzerdefiniertes Format zu erstellen.

- ▶ Um den Dialog „Eigenschaften“ zu öffnen, mit der rechten Maustaste auf das Uhrzeit-Symbol  und auf „Eigenschaften“ klicken oder per Doppelklick auf das Uhrzeit-Symbol .
- Der Dialog öffnet sich wie in folgender Abbildung:

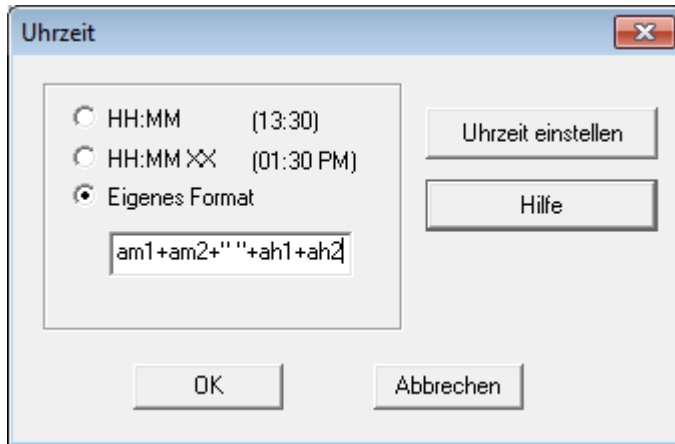

Die Einstellungen für die Uhrzeit können vorgenommen werden.





Funktion	Beschreibung
Eigenes Format	Benutzerdefiniertes Format erstellen.
Uhrzeit einstellen	Hier kann die Uhrzeit geändert werden.
Hilfe	Aufruf der Online-Hilfe.
OK	Mit „OK“ werden die Formatänderungen übernommen.

[Eigenes Uhrzeit-Format definieren](#)

[Uhrzeit einstellen](#)



5.4.2.1 Eigenes Uhrzeit-Format definieren

Es kann zwischen zwei Formaten gewählt werden. Zusätzlich besteht die Möglichkeit ein benutzerdefiniertes Format zu erstellen.

-  Textzeichen (Bsp.: "/") müssen in Anführungszeichen geschrieben werden.
-  Um das Zeichen ' ' zu benutzen, muss "\" eingetragen werden.
-  Um das Zeichen '&' zu benutzen, muss "&&" eingetragen werden.
-  Textblöcke (Bsp.: h1) und Variable Textzeichen (Bsp.: "/") müssen mit '+' verbunden werden (Bsp.: h1+h2+"/").

Format Kürzel

Funktion	Beschreibung
h1	Stunde mit zwei Ziffern (00 bis 23)
h2	Einerstelle eine Stunde im 24-Stundenformat
ah1	Stunde mit zwei Ziffern (00 bis 12)
ah2	Einerstelle für Stunde im 12-Stundenformat
m1	Minuten mit zwei Ziffern (00 bis 59)
m2	Einerstelle für Minute
am1	Ein Zeichen für Zwölf-Stunden-Format mit den Buchstaben A oder P
am2	Ein Zeichen für Zwölf-Stunden-Format mit dem Buchstaben M

- ▶ Um den Dialog „Eigenschaften“ zu öffnen, mit der rechten Maustaste auf das Uhrzeit-Symbol  und auf „Eigenschaften“ klicken oder per Doppelklick auf das Uhrzeit-Symbol .
- Der Dialog öffnet sich wie in folgender Abbildung:

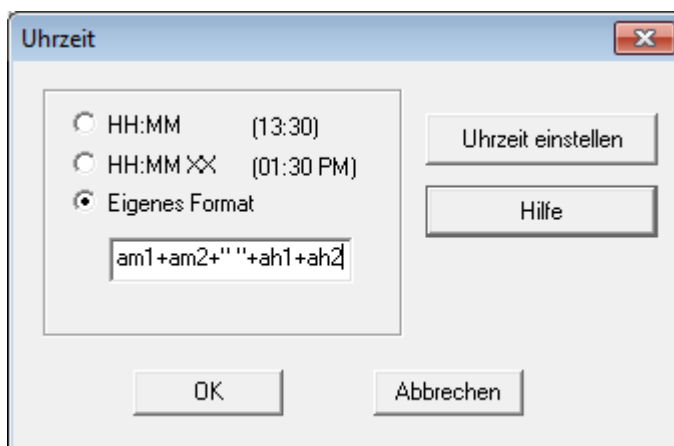

- ▶ „Eigens Format“ anklicken.
- ▶ Gewünschtes Format in das Eingabefeld eingeben.
- ▶ Meldung mit **OK** bestätigen.
- ▶ Uhrzeit-Symbol per Drag & Drop in eine gewünschte Position ziehen.

5.4.2.2 Uhrzeit einstellen

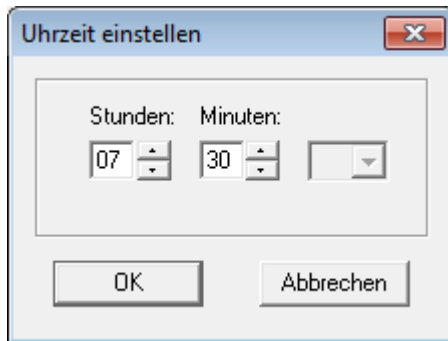



- ▶ Geben Sie Stunden und Minuten ein und wählen Sie AM/PM, falls möglich.
- ▶ Drücken Sie **OK**.
Bei der nächsten Daten-Übertragung wird *speed-i-Jet 798* auf die editierte Uhrzeit umgestellt.

5.4.3 Datum



Das Datum wird durch Drag & Drop des Datum-Objektes in die Zeilen des Stempelbildes eingefügt.

Es kann zwischen acht Formaten gewählt werden. Zusätzlich besteht die Möglichkeit ein benutzerdefiniertes Format zu erstellen.

- ▶ Um den Dialog „Eigenschaften“ zu öffnen, mit der rechten Maustaste auf das Datum-Symbol  und auf „Eigenschaften“ klicken oder per Doppelklick auf das Datum-Symbol .
- Der Dialog öffnet sich wie in folgender Abbildung:

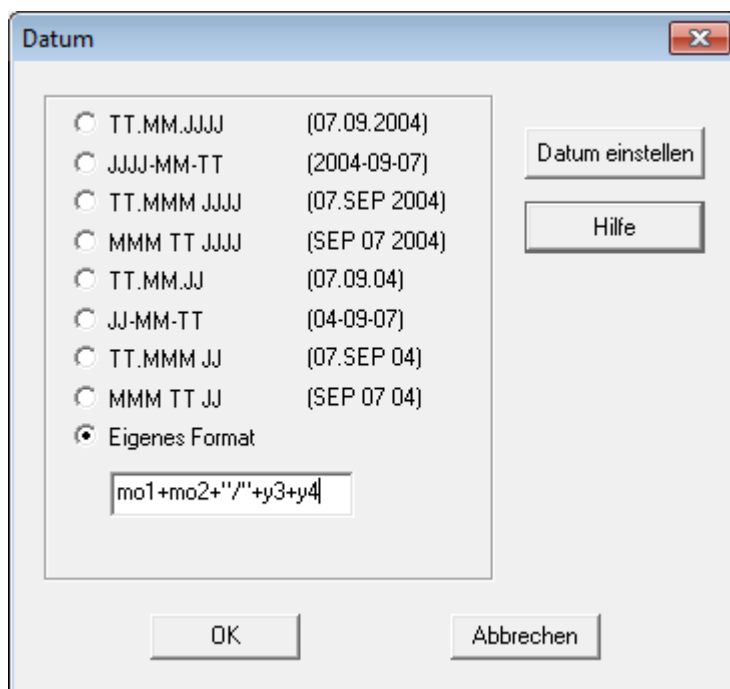

Die Einstellungen für das Datum können vorgenommen werden.





Funktion	Beschreibung
Eigenes Format	Benutzerdefiniertes Format erstellen.
Datum einstellen	Hier kann das Datum geändert werden.
Hilfe	Aufruf der Online-Hilfe.
OK	Mit „OK“ werden die Formatänderungen übernommen.

[Eigenes Datum-Format definieren](#)

[Datum einstellen](#)



5.4.3.1 Eigenes Datum-Format definieren

Es kann zwischen acht Formaten gewählt werden. Zusätzlich besteht die Möglichkeit ein benutzerdefiniertes Format zu erstellen.

-  Textzeichen (Bsp.: "/") müssen in Anführungszeichen geschrieben werden.
-  Um das Zeichen ' ' zu benutzen, muss "\" eingetragen werden.
-  Um das Zeichen '&' zu benutzen, muss "&&" eingetragen werden.
-  Textblöcke (Bsp.: d1) und Variable Textzeichen (Bsp.: "/") müssen mit '+' verbunden werden (Bsp.: d1+d2+"/").

Format Kürzel

Funktion	Beschreibung
d1	Monatstag mit zwei Ziffern (01 bis 31)
d2	Einerstelle für Tag
mo1	Monat des Jahres mit zwei Ziffern (01 bis 12)
mo2	Einerstelle für Monat
ao1-ao4	Abkürzung für den Monat (bis zu 4 Zeichen)
y1	Jahrtausend
y2	Jahrhundert
y3	Jahrzehnt
y4	Vollständige Jahreszahl (0000 bis 9999)

- ▶ Um den Dialog „Eigenschaften“ zu öffnen, mit der rechten Maustaste auf das Datum-Symbol  und auf „Eigenschaften“ klicken oder per Doppelklick auf das Datum-Symbol .
- Der Dialog öffnet sich wie in folgender Abbildung:

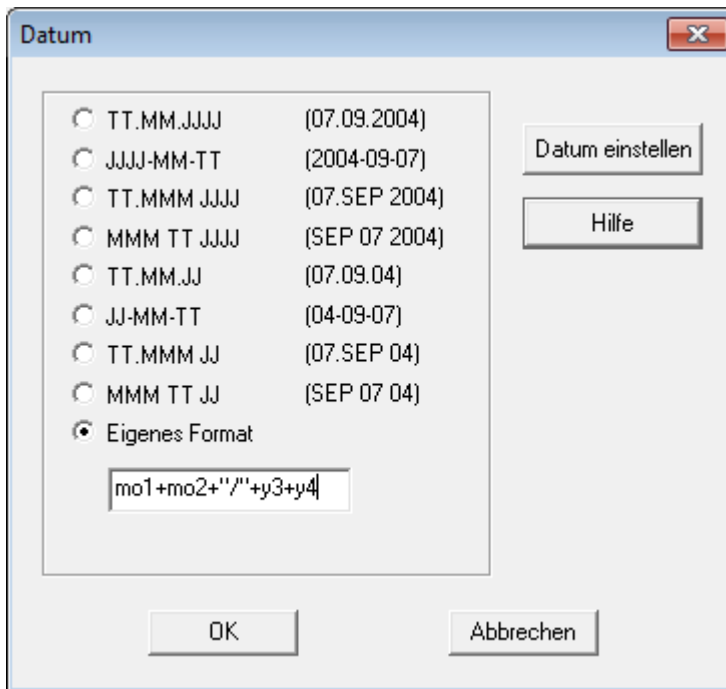

- ▶ „Eigens Format“ anklicken.
- ▶ Gewünschtes Format in das Eingabefeld eingeben.
- ▶ Meldung mit **OK** bestätigen.
- ▶ Datum-Symbol per Drag & Drop in eine gewünschte Position ziehen.

5.4.3.2 Datum einstellen

 Beim erstmaligen Aufruf wird das PC-Datum angezeigt.

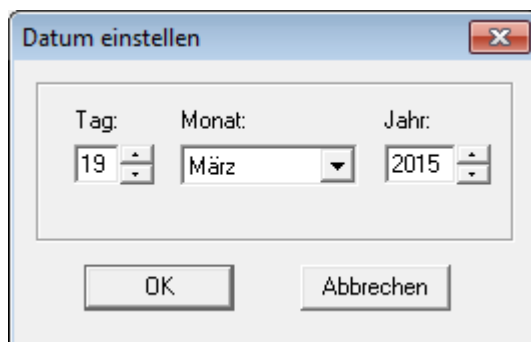

- ▶ Geben Sie Tag, Monat und Jahr ein.
 - ▶ Drücken Sie **OK**.
- Bei der nächsten Daten-Übertragung wird *speed-i-Jet 798* auf das editierte Datum umgestellt.

5.4.4 Numeroteur



Der Numeroteur wird durch Drag & Drop des Numeroteur-Objektes in die Zeilen des Stempelbildes eingefügt. Der Numeroteur dient zur fortlaufenden Nummerierung.





Die Einstellungen für den Numeroteur können vorgenommen werden (siehe „[Einstellungen Numeroteur](#)“).

Funktion	Beschreibung
Eigenes Format	Benutzerdefiniertes Format erstellen.
Standard	Mit dem Button „Standard“ werden alle Einstellungen wieder auf „Default“ (ursprüngliche Einstellungen) zurückgesetzt.
Hilfe	Aufruf der Online-Hilfe.
OK	Mit „OK“ werden die Formatänderungen übernommen.

[Eigenes Numeroteur-Format definieren](#)



[Einstellungen Numeroteur](#)

5.4.4.1 Eigenes Numeroteur-Format definieren

-  Textzeichen (Bsp.: "/") müssen in Anführungszeichen geschrieben werden.
-  Um das Zeichen ' ' zu benutzen, muss "\" eingetragen werden.
-  Um das Zeichen '&' zu benutzen, muss "&&" eingetragen werden.
-  Textblöcke (Bsp.: n1) und Variable Textzeichen (Bsp.: "/") müssen mit '+' verbunden werden (Bsp.: n1+n2+"/").

Format Kürzel

Funktion	Beschreibung
n1	Hunderttausenderstelle
n2	Zehntausenderstelle
n3	Tausenderstelle
n4	Hunderterstelle
n5	Zehnerstelle
n6	Einerstelle

- ▶ Um den Dialog „Eigenschaften“ zu öffnen, mit der rechten Maustaste auf das Numeroteur-Symbol  und auf „Eigenschaften“ klicken oder per Doppelklick auf das Numeroteur-Symbol . Der Dialog öffnet sich wie in folgender Abbildung:

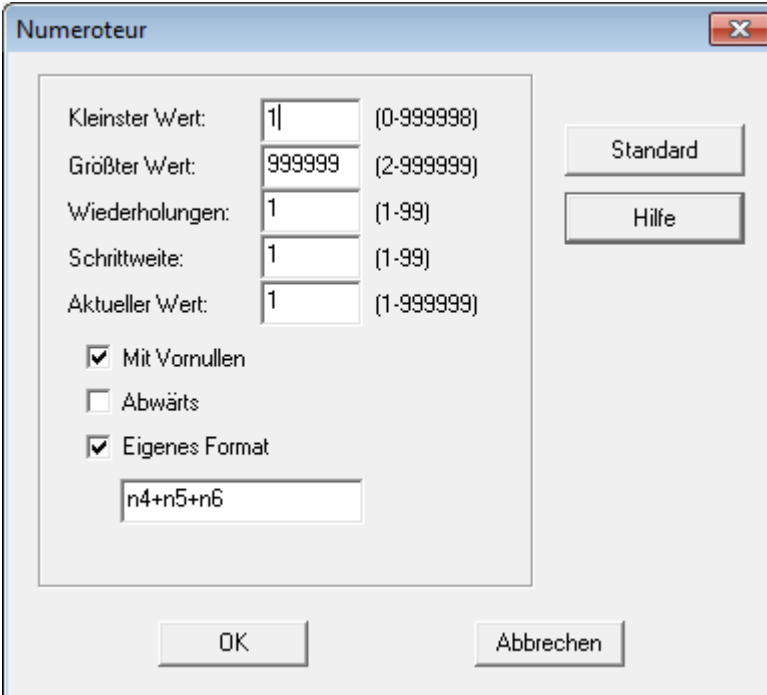

Numeroteur

Kleinsten Wert: (0-999998)

Größter Wert: (2-999999)

Wiederholungen: (1-99)

Schrittweite: (1-99)

Aktueller Wert: (1-999999)

Mit Vornullen

Abwärts

Eigenes Format

Standard

Hilfe

OK

Abbrechen

- ▶ „Eigens Format“ anklicken.
- ▶ Gewünschtes Format in das Eingabefeld eingeben.
- ▶ Meldung mit **OK** bestätigen.
- ▶ Numeroteur-Symbol per Drag & Drop in eine gewünschte Position ziehen.

5.4.4.2 Einstellungen Numeroteur

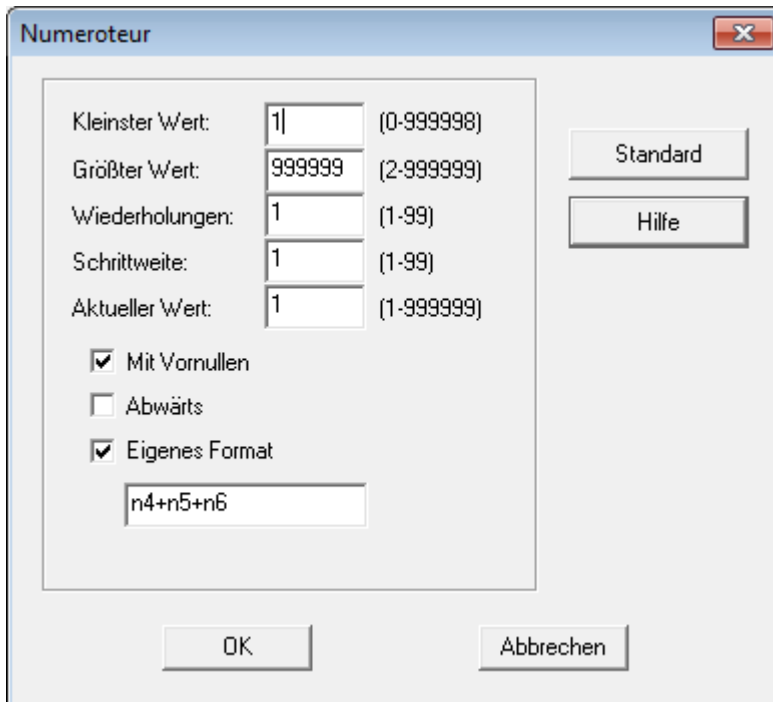

Funktion	Beschreibung
Kleinsten Wert	Dieser Wert markiert die kleinste Grenze des Numeroteurs.
Größter Wert	Dieser Wert markiert die größte Grenze des Numeroteurs.
Wiederholungen	Gibt die Anzahl der Wiederholungen eines Stempelbildes an, wird z. B. der Wert „03“ eingestellt, verweilt der Numeroteur drei Stempelungen auf der selben Zahl bis er weiterzählt.
Schrittweite	Schrittweite gibt an, in welchem Intervall der Numeroteur weiterzählt, z. B. in 3er Schritten.
Aktueller Wert	Hier kann der aktuelle Zählerstand innerhalb des definierten Wertebereiches eingestellt werden.
Mit Vornullen	Vornullen können unterdrückt oder angezeigt werden, z. B. 5 oder 00000005. Die Anzahl der Stellen kann unter „Eigens Format definieren“ selbst vorgeben werden. Ansonsten wird die Stellenzahl automatisch anhand des größten Wertes berechnet.
Abwärts	Numeroteur kann absteigend zählen, z. B 3, 2, 1.
Eigens Format	Benutzerdefiniertes Format erstellen.

6 **Wartung**

[Druckpatrone wechseln](#)

[Kontakte Druckpatrone reinigen](#)

[Düsen reinigen](#)

[Gehäuse reinigen](#)

6.1 Druckpatrone wechseln

i Ein Wechsel der Druckpatrone ist nötig, wenn der Abdruck schwach und unvollständig ist.

⚠ VORSICHT

Gesundheitsschäden durch Verschlucken von Tinte.

- ▶ Nicht verschlucken!
- ▶ Druckpatrone für Kinder unzugänglich aufbewahren!

Druckpatrone wechseln ⇨ Abb. **A** + **C** + **E**

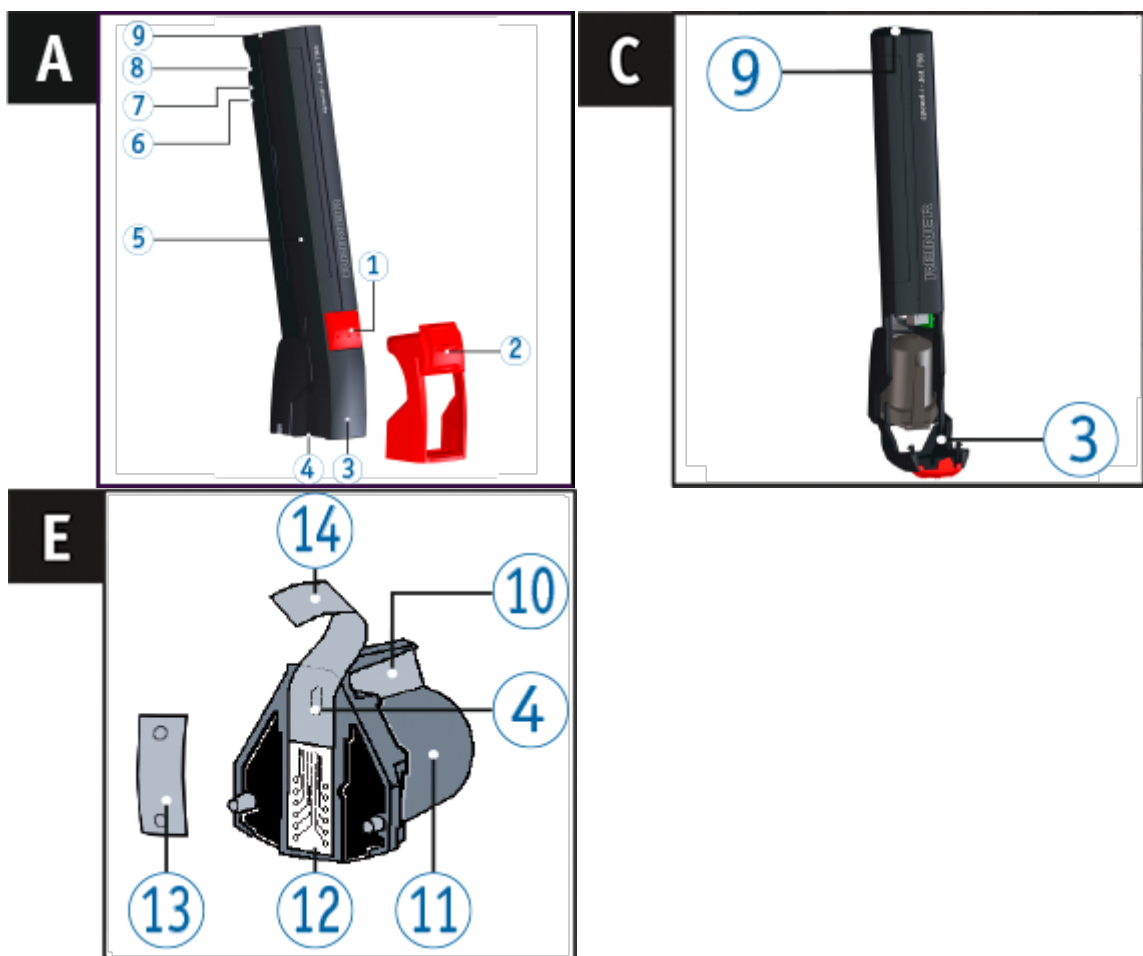

- ▶ Schutzkappe **2** entfernen.
- ▶ Druckkopf-Klappe **3** öffnen.
- ▶ Neue Druckpatrone **11** aus Verpackung nehmen und Schutzfolie **14** auf Düsen **4** oder Clip entfernen.
- ▶ Bei der Verwendung von Standardtinte Filzplättchen **13** (befindet sich ebenfalls in Verpackung) an Düsen **4** der Druckpatrone **11** halten, bis Tinte austritt.
- ▶ Druckpatrone **11** einsetzen.
- ▶ Druckkopf-Klappe **3** schließen.

6.2 Kontakte Druckpatrone reinigen

Kontakte Druckpatrone reinigen ⇨ Abb. **C** + **E**

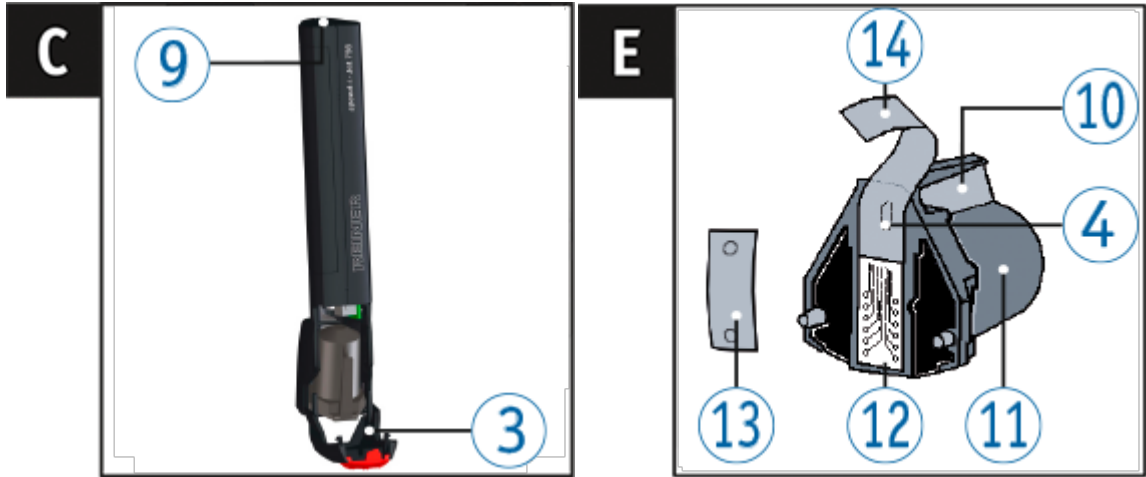

In seltenen Fällen können Verunreinigungen an den Kontakten Druckpatrone **12** fehlerhafte Druckergebnisse hervorrufen.

- ▶ Druckpatrone **11** entnehmen.
- ▶ Kontakte Druckpatrone **12** an der Druckpatrone **11** und an der Druckkopf-Klappe **3** mit einem weichen, eventuell leicht in Ethanol (Spiritus) getränkten Tuch reinigen.

6.3 Düsen reinigen

Wenn es zu Streifenbildung kommt oder Probleme mit der Druckqualität auftreten, kann es sich um getrocknete Tinte an den Düsen **4** handeln.

Um eine hohe Druckqualität zu gewährleisten, sollten die Düsen **4** regelmäßig gereinigt werden.

i Hinweise zu Temperaturen und Luftfeuchtigkeit siehe „Technische Daten“ und in den Begleitunterlagen zu Druckpatronen.

Abdruck ohne Streifenbildung

02 . 07 . 2020

Abdruck mit Streifenbildung

02 07 2020

[Manuelle Düsen-Reinigung](#)

6.3.1 Manuelle Düsen-Reinigung

Manuelle Düsen-Reinigung ⇒ Abb. **E**

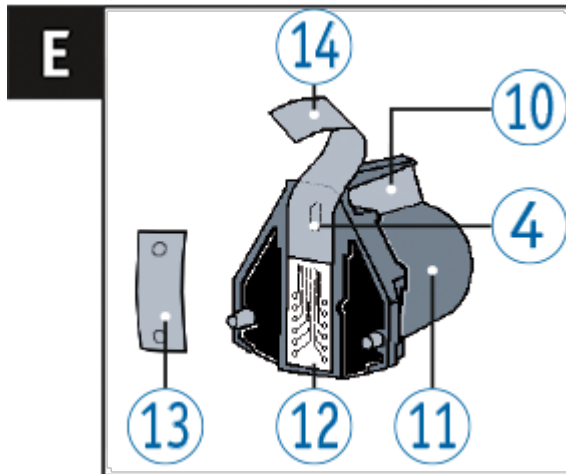

- ▶ Um die getrocknete Tinte zu lösen, ein weiches, eventuell leicht in Ethanol (Spiritus) getränktes Tuch etwa drei Sekunden gegen die Düsen ④ drücken.
- ▶ Gelöste Tinte abtupfen und Düsen ④ trocken wischen.

6.4 Gehäuse reinigen

⚠ VORSICHT

Gefahr durch elektrischen Schlag wenn Flüssigkeiten in das Innere des Gerätes gelangen.

- ▶ Das Netzteil aus der Steckdose ziehen.
- ▶ Fachhändler oder den REINER Service verständigen.

ACHTUNG

Zu aggressive Reinigungsmittel können die Gehäuseoberfläche beschädigen.



- ▶ Für die Reinigung kein Scheuerpulver und keine kunststofflösenden Reinigungsmittel verwenden.
- ▶ Gehäuseoberfläche des Gerätes bei Bedarf mit einem weichen Tuch reinigen. Bei stärkerer Verschmutzung das Tuch in Wasser mit mildem Spülmittel leicht anfeuchten.

7 Störungen erkennen und beseitigen

[Ursache für nicht geladene Akkus](#)

[Optische \(LED\) Signale](#)

7.1 Ursache für nicht geladene Akkus

 Um die Akkus zu laden, muss der *speed-i-Jet 798* mit der USB-Schnittstelle des PCs verbunden werden. Während des Ladevorgangs leuchtet die grüne Ladeanzeige .

Warnhinweise	Ursache	Behebung
Falls die grüne Ladeanzeige nicht leuchtet	<ul style="list-style-type: none"> - USB-Kabel nicht richtig gesteckt - PC ist nicht eingeschaltet - Akkus sind bereits voll geladen und betriebsbereit - Akku-Temperatur über 40 Grad Celsius - Akkus können nicht geladen werden 	
Falls die grüne Ladeanzeige blinkt (im Rhythmus 0,5 s)	Akkus sind eventuell vollständig entladen	<ul style="list-style-type: none"> ▶ Akkus entnehmen ▶ Akkus wieder einsetzen
Falls die grüne Ladeanzeige immer noch blinkt	Akkus sind eventuell vollständig entladen	<ul style="list-style-type: none"> ▶ Akkus entnehmen ▶ USB-Kabel am PC ausstecken oder das optionale Lade-Netzteil aus der Steckdose rausnehmen ▶ Akkus wieder einsetzen ▶ USB-Kabel am PC einstecken oder das optionale Lade-Netzteil in der Steckdose einstecken
Falls die grüne Ladeanzeige blinkt	Akkus sind eventuell vollständig entladen	<ul style="list-style-type: none"> ▶ Bitte setzen Sie den Ladevorgang fort ▶ Nach max. 10 Minuten sollte die grüne Ladeanzeige dauerhaft leuchten, um einen korrekten Ladevorgang anzuzeigen ▶ Falls die grüne Ladeanzeige nach 10 Minuten weiterhin blinkt, muss davon ausgegangen werden, dass die Akkus defekt sind. In diesem Fall dann bitte beide Akkus tauschen.

7.2 Optische (LED) Signale

 Die Anzeige von Bedienerhinweisen und Fehlern erfolgt durch die rote LED  an der Oberseite des *speed-i-Jet 798*.

LED Anzeige	Zustand	Ursache	Behebung	Hinweise
Aus		<ul style="list-style-type: none"> - Akkufach leer - keine USB-Verbindung mit dem PC 		
Ein		<ul style="list-style-type: none"> - Voll aufgeladene Akkus eingelegt - USB-Verbindung mit dem PC 		Reset dauert ca. 4 Sekunden
Aus		Voll aufgeladene Akkus eingelegt		<i>speed-i-Jet 798</i> ist druck bereit
1-mal	blinkt kurz im 3 Sekunden Rhythmus	Akku Vorwarnung		Akkus bald leer. Die Restkapazität beträgt ca. 3 Tage oder ca. 500 Abdrucke
2-mal	blinkt kurz im 3 Sekunden Rhythmus	Akkus leer	▶ Akkus laden	Drucken gesperrt
2-mal 3-mal 4-mal	blinkt lang, dann 3 Sekunden Pause	Fehler bei der Übertragung vom PCset zum <i>speed-i-Jet 798</i>	▶ Akku entnehmen und wieder einsetzen	Falls während des Akku-Wechsels eine USB-Verbindung zu einem eingeschalteten PC besteht, bleiben Datum und Uhrzeit erhalten. Andernfalls sind Datum und Uhrzeit nach einem Akku-Wechsel nicht mehr aktuell. Die Einstellung erfolgt mittels dem PCset.
5-mal	blinkt lang, dann 3 Sekunden Pause	Fehler beim Speichern der Druckzeile	▶ Akku entnehmen und wieder einsetzen	Falls während des Akku-Wechsels eine USB-Verbindung zu einem eingeschalteten PC besteht, bleiben Datum und Uhrzeit erhalten. Andernfalls sind Datum und Uhrzeit nach einem Akku-Wechsel nicht mehr aktuell. Die Einstellung erfolgt mittels dem PCset.

6-mal	blinkt lang, dann 3 Sekunden Pause	Fehler bei der Übertragung der Einstellungen vom PCset zum <i>speed-i-Jet 798</i>	▶ Akku entnehmen und wieder einsetzen	Falls während des Akku- Wechsels eine USB- Verbindung zu einem eingeschalteten PC besteht, bleiben Datum und Uhrzeit erhalten. Andernfalls sind Datum und Uhrzeit nach einem Akku-Wechsel nicht mehr aktuell. Die Einstellung erfolgt mittels dem PCset.
-------	---	---	---	---

8 Technische Daten und Zubehör

[Typenschild](#)

[Technische Daten](#)

[Transport und Entsorgung](#)

[Zubehör](#)

8.1 Typenschild

 Bevor das Gerät angeschlossen wird, Typenschild beachten.

Das Typenschild befindet sich auf der Innenseite der Druckkopf-Klappe .
Darauf bedeuten:

Mod = Modell

S/N = Seriennummer

QC = Prüfdatum



= *speed-i-Jet 798* erfüllt die Anforderungen der EG-Richtlinie 2004/108/EG.
Hierfür trägt das Gerät die CE Kennzeichnung.



Elektro- und Elektronik-Altgeräte

Altgeräte nicht mit dem gewöhnlichen Hausmüll entsorgen, sondern einer dafür vorgesehenen Annahmestelle für das Recycling von elektrischen und elektronischen Geräten zuführen.

8.2 Technische Daten

Technische Daten	
Maße	173 x 32 x 43 mm (L x B x H)
Gewicht	ca. 125 g
Akku-Kapazität	ca. 30 Tage oder ca. 5.000 Abdrucke
Drucktechnik	Inkjet
Umgebungstemperatur für Betrieb	10 °C ... +35 °C
Temperatur für Transport und Lagerung	-20 °C ... +60 °C (bis zu 48 Stunden)
Luftfeuchtigkeit für Betrieb	30% ... 70% relative Feuchtigkeit
Luftfeuchtigkeit für Transport und Lagerung	10% ... 90% relative Feuchtigkeit
Datenübertragung	USB
Stromversorgung	2 x AA NiMH Akku, Ladbar über mitgeliefertes Netzteil Kapazität >= 1200mAh
Druckkapazität pro Druckpatrone	ca. 300.000 Zeichen

8.3 Transport und Entsorgung

Transport

Bewahren Sie die Verpackung des *speed-i-Jets* 798 sorgfältig auf, denn sie dient zum Schutz beim Transport.

Entsorgung



Defekte oder verbrauchte Batterien

Verbrauchte Batterien oder Akkus dürfen nicht in den Hausmüll gelangen.



Elektro- und Elektronik-Altgeräte

Altgeräte nicht mit dem gewöhnlichen Hausmüll entsorgen, sondern einer dafür vorgesehenen Annahmestelle für das Recycling von elektrischen und elektronischen Geräten zuführen.

8.4 Zubehör

Inkjet-Druckpatrone

- Best.-Nr.: 801 307 - 000, P1-S-BK für Papier und Pappe, schwarz
- Best.-Nr.: 801 307 - 050, P1-S-RD für Papier und Pappe, rot

Externes Lade-Netzteil

Euro Version	Best.-Nr.: 798 091-000
UK Version	Best.-Nr.: 798 091-100
US Version	Best.-Nr.: 798 091-200
Australische Version	Best.-Nr.: 798 091-300

Weiteres Zubehör finden Sie unter <https://www.reiner.de>

9 Kontakt

Ernst Reiner GmbH & Co. KG

Baumannstr. 16

78120 Furtwangen/Germany

Phone: +49 7723 657-0

Fax: +49 7723 657-200

Email reiner@reiner.de

www.reiner.de

© 2015 Ernst Reiner GmbH & Co. KG

Alle Rechte vorbehalten. Übersetzungen, Nachdruck und sonstige Vervielfältigungen dieser Bedienungsanleitung, auch in Teilen und gleichgültig in welcher Form, bedürfen unserer ausdrücklichen schriftlichen Erlaubnis. Inhaltliche Änderungen dieser Bedienungsanleitung behalten wir uns ohne Ankündigung vor.

10 Bedienungsanleitung

REINER

speed-i-Jet 798



Kurzanleitung

DE

Short instruction

GB

Instrucciones de empleo breves

ES

Mode d'emploi succinct

FR

Index

- A -

Akkus einsetzen 11
Akkus laden 12

- B -

Bedienelemente 5
Bedienoberfläche 15
 Menübefehle 17
 Menüleiste 16
 Objekte 17
Beispiel-Workflow: Druckbild erzeugen 21
 Abdruck übertragen 22
 Beispiel-Abdruck entwerfen 21
 Drucken 23

- D -

Datum 28
Druckpatrone einsetzen 13

- E -

Einstellungen Objekte 24
 Datum 28
 Numeroteur 31
 Text 24
 Uhrzeit 25
Entsorgung 43

- K -

Kontakt 44

- N -

Numeroteur 31

- O -

Objekte 17

- S -

Software installieren 14
Störungen 38
Symbolbeschreibung 8

- T -

Technische Daten 42
Text 24

- U -

Uhrzeit 25

- W -

Wartung 34
 Druckpatrone wechseln 35
 Düsen reinigen 36
 Gehäuse reinigen 37
 Kontakte Druckpatrone reinigen 36

- Z -

Zubehör 43



REINER
www.reiner.de

 **Centre of
Excellence
for TPM**
at Ansbach University
of Applied Sciences
www.cetpm.de

